

SET 160



Kurzinformation

Segeltuchstutzen mit 2 Bandschellen für Wickelfalzrohre, DN 160

Artikelnummer 0092.0105

Technische Daten

Einbauart	Unterputz
Umgebungstemperatur	60 °C
Verpackungseinheit	1 Stück
Sortiment	K
GTIN (EAN)	4012799921059

Maßzeichnung [mm]

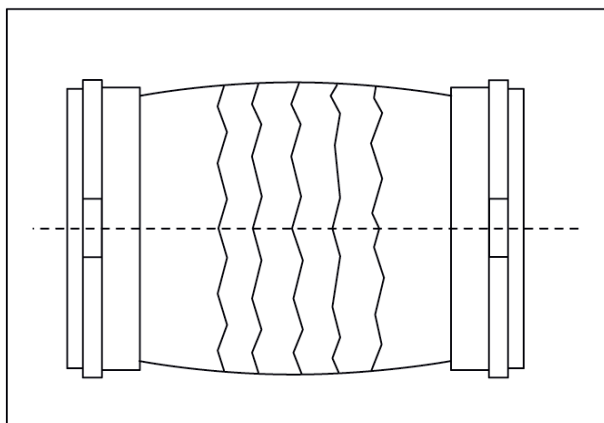

DN

160