

# SET 180



## Kurzinformation

Segeltuchstutzen mit 2 Bandschellen für Wickelfalzrohre, DN 180

Artikelnummer

0092.0106

## Technische Daten

Einbauart	Unterputz
Umgebungstemperatur	60 °C
Verpackungseinheit	1 Stück
Sortiment	K
GTIN (EAN)	4012799921066

## Maßzeichnung [mm]

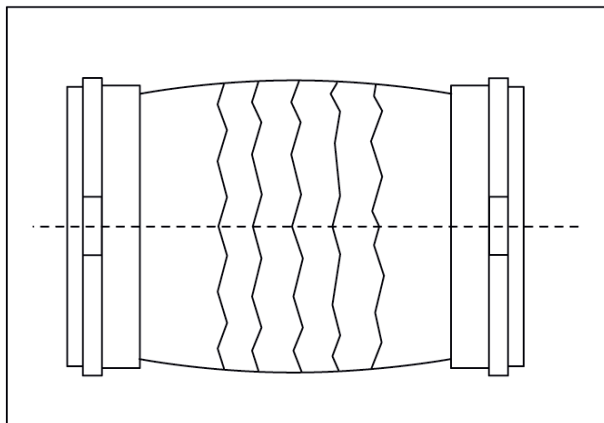

DN

180