

SGR 10

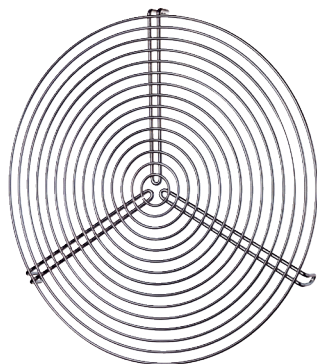

Kurzinformation

Schutzgitter für Be- und Entlüftung, Metall, DN 100

Artikelnummer 0150.0123

Technische Daten

Luftrichtung	Be- und Entlüftung
Material	Draht, chromatiert
Gewicht	0,06 kg
Gewicht mit Verpackung	0,06 kg
Geeignet für Nennweite	100 mm
Breite	100 mm
Höhe	100 mm
Tiefe	100 mm
Breite mit Verpackung	100 mm
Höhe mit Verpackung	100 mm
Tiefe mit Verpackung	100 mm
Verpackungseinheit	1 Stück
Sortiment	C
GTIN (EAN)	4012799501237

SGR 10

Maßzeichnung [mm]

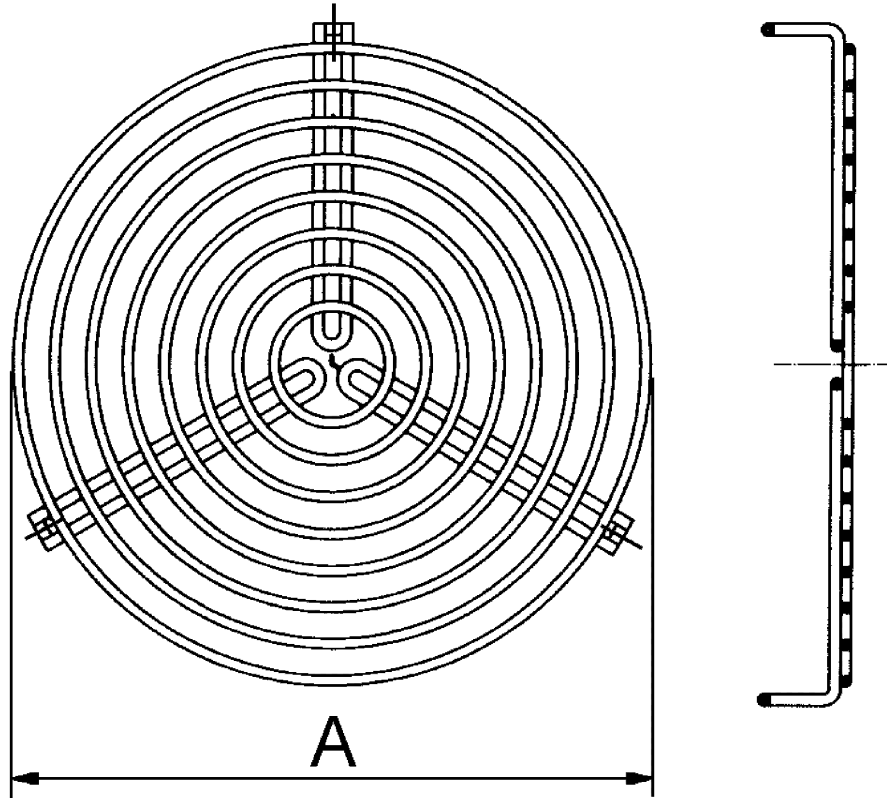

A
100