

SGR 16

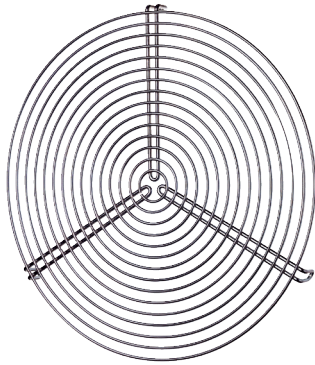

Kurzinformation

Schutzgitter für Be- und Entlüftung, Metall, DN 160

Artikelnummer 0150.0125

Technische Daten

Luftrichtung	Be- und Entlüftung
Material	Draht, chromatiert
Gewicht	0,1 kg
Gewicht mit Verpackung	0,1 kg
Geeignet für Nennweite	160 mm
Breite	160 mm
Höhe	160 mm
Tiefe	160 mm
Breite mit Verpackung	161 mm
Höhe mit Verpackung	161 mm
Tiefe mit Verpackung	161 mm
Verpackungseinheit	1 Stück
Sortiment	C
GTIN (EAN)	4012799501251

SGR 16

Maßzeichnung [mm]

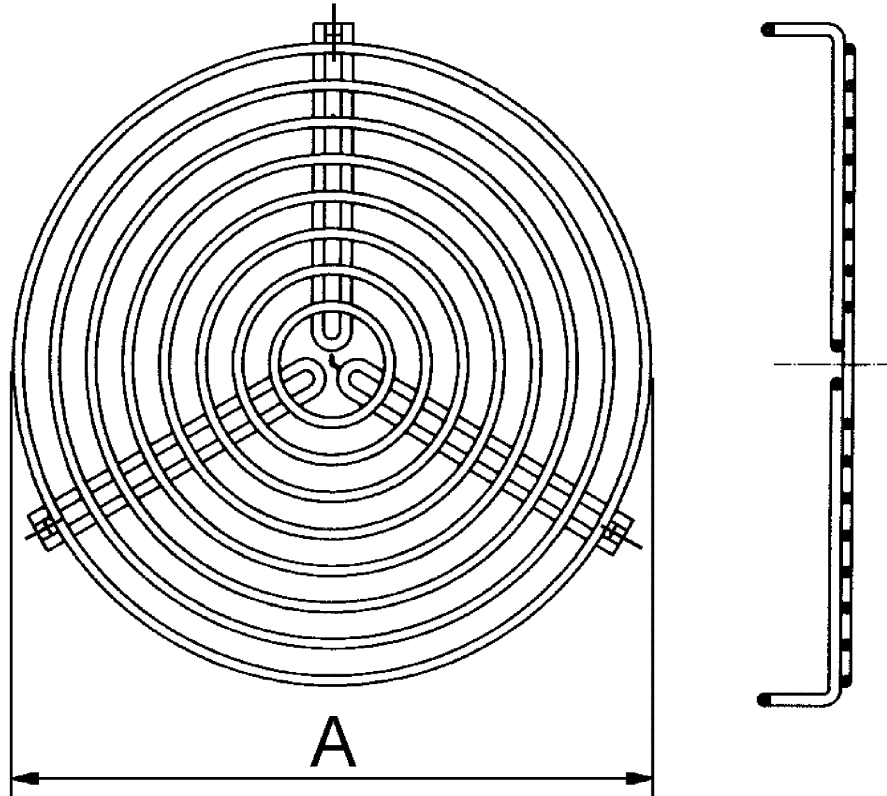

A
160