

SR160-224



Kurzinformation

90°-Sattelstutzen mit Rollringdichtung für Wickelfalzrohre,
DN 160 / 180-224

Artikelnummer 0055.0451

Technische Daten

Einbauart	Unterputz
Umgebungstemperatur	60 °C
Verpackungseinheit	1 Stück
Sortiment	K
GTIN (EAN)	4012799554516

Maßzeichnung [mm]

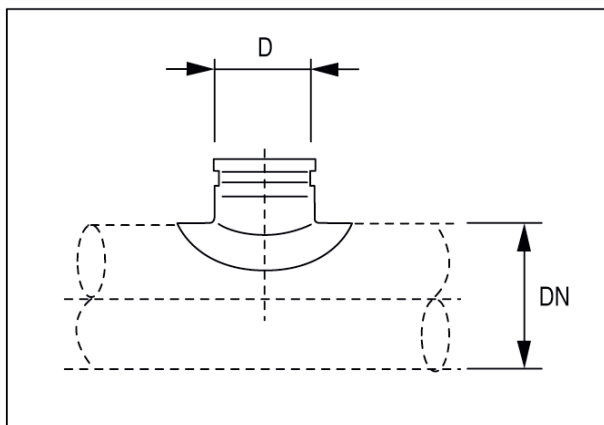

DN	D
-44	160