

SR 150-224



Kurzinformation

90°-Sattelstutzen mit Rollringdichtung für Wickelfalzrohre,
DN 150 / 180-224

Artikelnummer

0055.0449

Technische Daten

Einbauart	Unterputz
Umgebungstemperatur	60 °C
Verpackungseinheit	1 Stück
Sortiment	K
GTIN (EAN)	4012799554493

Maßzeichnung [mm]

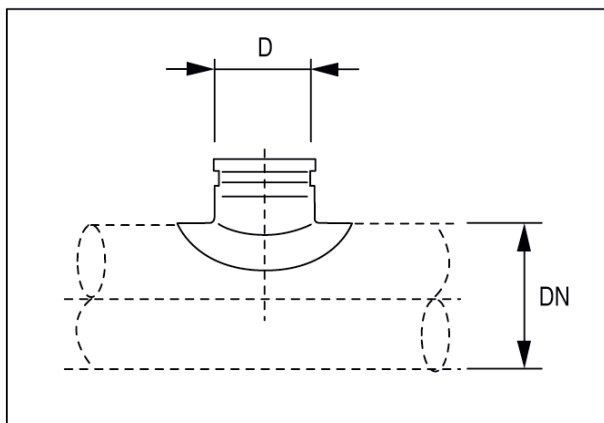

DN	D
-44	150