

# SR 180-224



## Kurzinformation

90°-Sattelstutzen mit Rollringdichtung für Wickelfalzrohre,  
DN 180 / 200-224

Artikelnummer

0055.0453

## Technische Daten

Einbauart	Unterputz
Umgebungstemperatur	60 °C
Verpackungseinheit	1 Stück
Sortiment	K
GTIN (EAN)	4012799554530

## Maßzeichnung [mm]

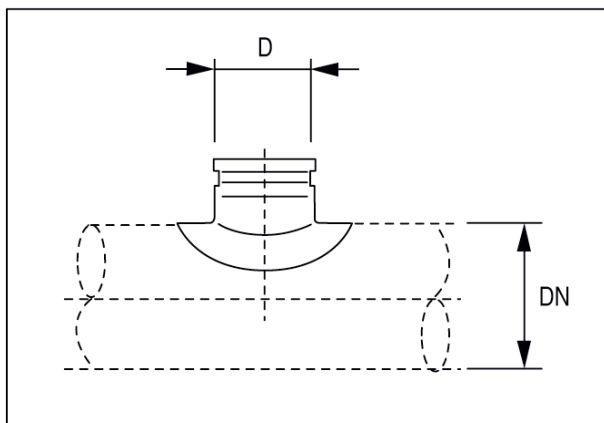

DN	D
-24	180