

# SR 80-125



## Kurzinformation

90°-Sattelstutzen mit Rollringdichtung für Wickelfalzrohre,  
DN 80 / 112-125

Artikelnummer 0055.0438

## Technische Daten

Einbauart	Unterputz
Umgebungstemperatur	60 °C
Verpackungseinheit	1 Stück
Sortiment	K
GTIN (EAN)	4012799554387

## Maßzeichnung [mm]

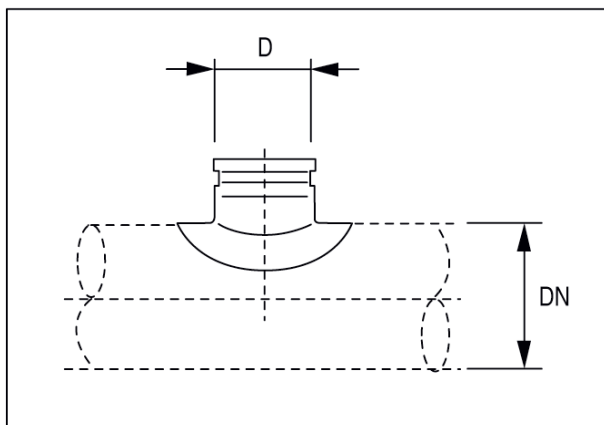

DN	D
-13	80