

SR 80-80



Kurzinformation

90°-Sattelstutzen mit Rollringdichtung für Wickelfalzrohre, DN 80 / 80

Artikelnummer 0055.0436

Technische Daten

Einbauart	Unterputz
Umgebungstemperatur	60 °C
Verpackungseinheit	1 Stück
Sortiment	K
GTIN (EAN)	4012799554363

Maßzeichnung [mm]

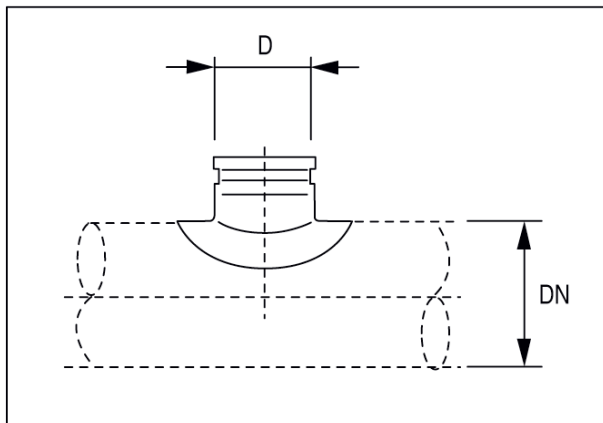

DN	D
80	80