

# SVF 160



## Kurzinformation

Steckverbinder für Formteil, DN 160

Artikelnummer 0055.0053

## Technische Daten

Einbauart	Unterputz
Material	Stahlblech
Nennweite	160 mm
Umgebungstemperatur	60 °C
Verpackungseinheit	1 Stück
Sortiment	K
GTIN (EAN)	4012799550532

## Maßzeichnung [mm]

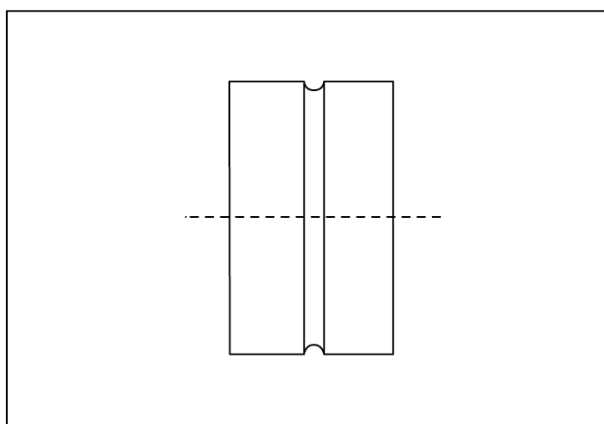

DN

160