

# SVF 180



## Kurzinformation

Steckverbinder für Formteil, DN 180

Artikelnummer 0055.0054

## Technische Daten

Einbauart	Unterputz
Material	Stahlblech
Nennweite	180 mm
Umgebungstemperatur	60 °C
Verpackungseinheit	1 Stück
Sortiment	K
GTIN (EAN)	4012799550549

## Maßzeichnung [mm]

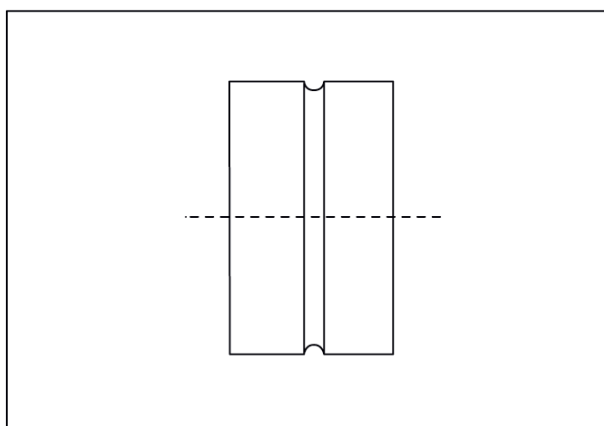

DN

180