

TFE 20-5



Kurzinformation

Luftfilter für Rohreinbau, DN 200

Artikelnummer 0149.0062

Technische Daten

Einbaulage	senkrecht / waagrecht
Material Gehäuse	Stahlblech, verzinkt
Gewicht	4,055 kg
Gewicht mit Verpackung	4,56 kg
Filterklasse	F5
Nennweite	200 mm
Breite	360 mm
Höhe	330 mm
Tiefe	300 mm
Breite mit Verpackung	405 mm
Höhe mit Verpackung	405 mm
Tiefe mit Verpackung	415 mm
Umgebungstemperatur	80 °C
Verpackungseinheit	1 Stück
Sortiment	C
GTIN (EAN)	4012799490623

TFE 20-5

Kennlinie Druckverluste



- ① TFE 10-5 bis TFE 16-5
- ② TFE 20-5
- ③ TFE 25-5
- ④ TFE 31-5 und TFE 35-5
- ⑤ TFE 40-5

Maßzeichnung [mm]

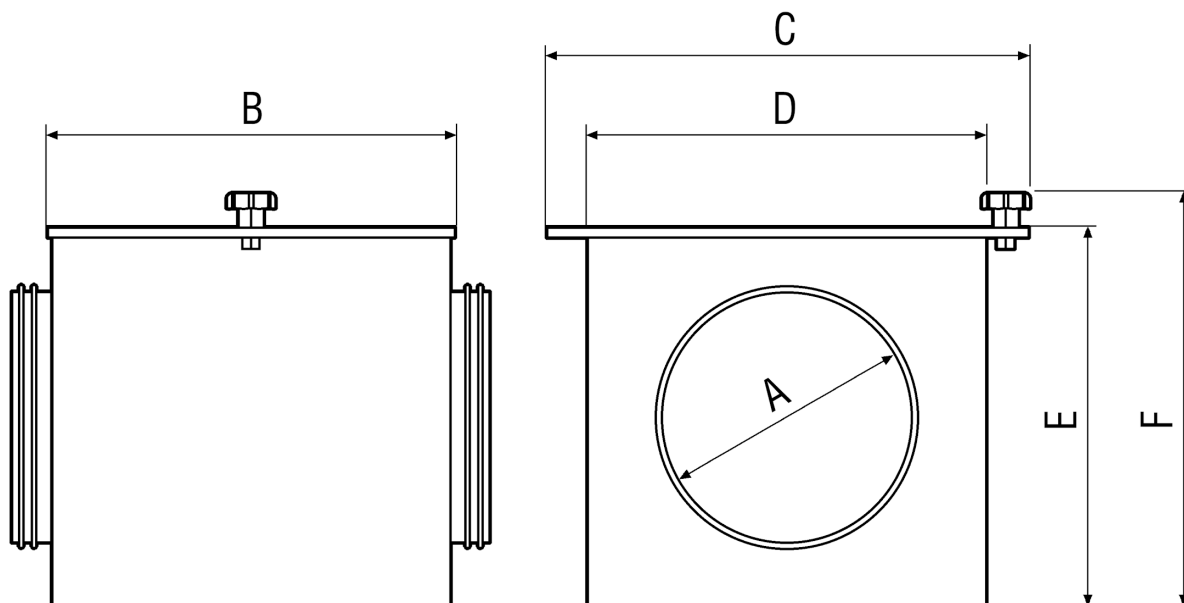



TFE 20-5

A	B	C	D	E	F
200	300	360	300	300	330