

USSN55/220/125



Kurzinformation

Symmetrisches Übergangsstueck 55/220 auf D=125mm,

Artikelnummer

0055.0678

Technische Daten

Material	Stahlblech, sendzimirverzinkt
Gewicht mit Verpackung	0 kg
Nennweite	125 mm
Kanalmaß	220 mm x x 55 mm
Breite mit Verpackung	0 mm
Höhe mit Verpackung	0 mm
Tiefe mit Verpackung	0 mm
Verpackungseinheit	1 Stück
Sortiment	K
GTIN (EAN)	4012799556787

Maßzeichnung [mm]

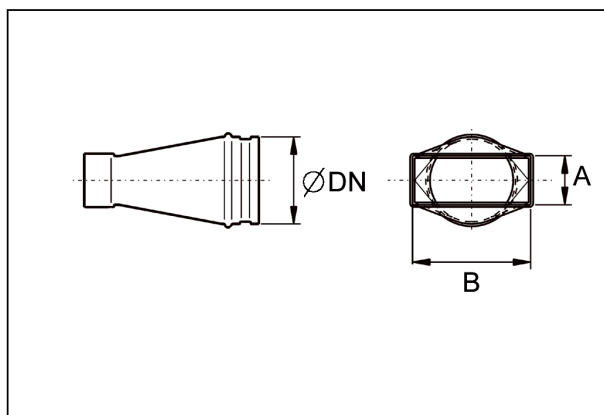

DN	A	B
125	55	220