

VD 50

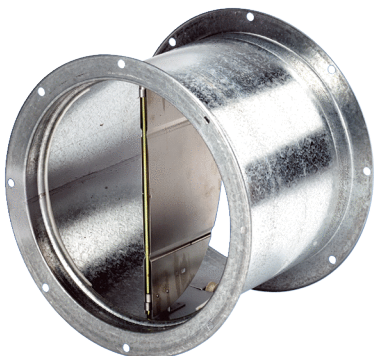

Kurzinformation

Verschlussklappe mit Zugvorrichtung, selbsttätig öffnend

Artikelnummer 0093.0106

Technische Daten

Luftrichtung	Entlüftung
Material	Stahlblech
Gewicht	6,8 kg
Gewicht mit Verpackung	6,84 kg
Klappenart	selbst. öffnend/schließend
Geeignet für Nennweite	500 mm
Breite mit Verpackung	570 mm
Höhe mit Verpackung	420 mm
Tiefe mit Verpackung	570 mm
Verpackungseinheit	1 Stück
Sortiment	C
GTIN (EAN)	4012799931065

Kennlinie Druckverluste

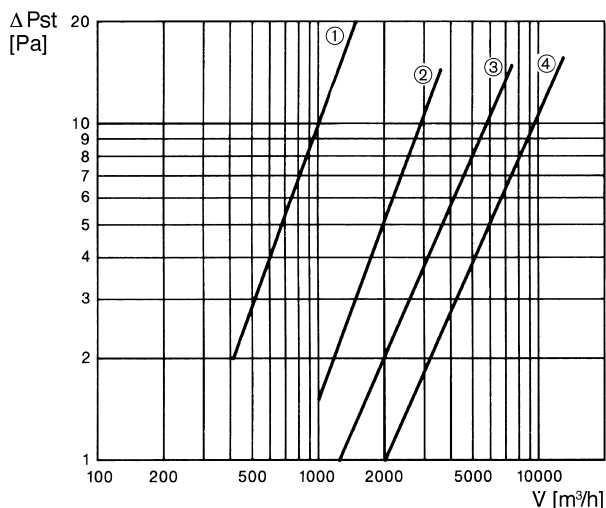

- ① VD 25
- ② VD 30
- ③ VD 35, VD 40, VD 50
- ④ VD 60

VD 50

Maßzeichnung [mm]

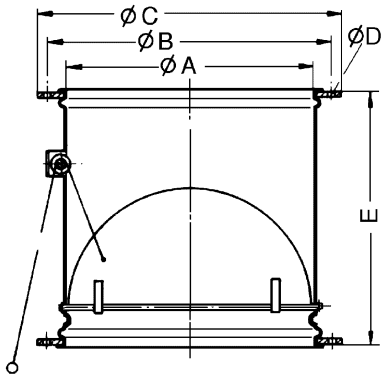

A	B	C	D	E
513	541	565	9	420