

WB90ALN80/150/100



Kurzinformation

90 Grad-Winkelbogen 80/150 auf D=100mm

Artikelnummer

0055.0634

Technische Daten

Material	Stahlblech, sendzimirverzinkt
Gewicht mit Verpackung	0 kg
Nennweite	100 mm
Kanalmaß	150 mm x x 80 mm
Breite mit Verpackung	0 mm
Höhe mit Verpackung	0 mm
Tiefe mit Verpackung	0 mm
Verpackungseinheit	1 Stück
Sortiment	K
GTIN (EAN)	4012799556343

Maßzeichnung [mm]

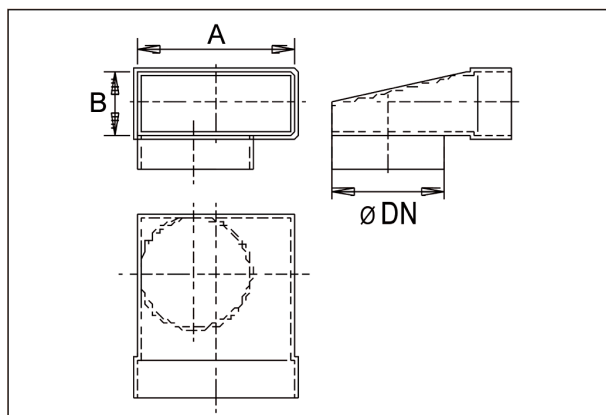

DN	A	B
100	80	150