

Montageanleitung

Außenluft-Wandstutzen - KW-AL 12 | 16 | 20 | 25 | 31

HINWEIS Lesen Sie diese Anleitung vor der Montage und ersten Benutzung bitte sorgfältig durch. Folgen Sie den Anweisungen. Übergeben Sie die Anleitungen an den Eigentümer zur Aufbewahrung.

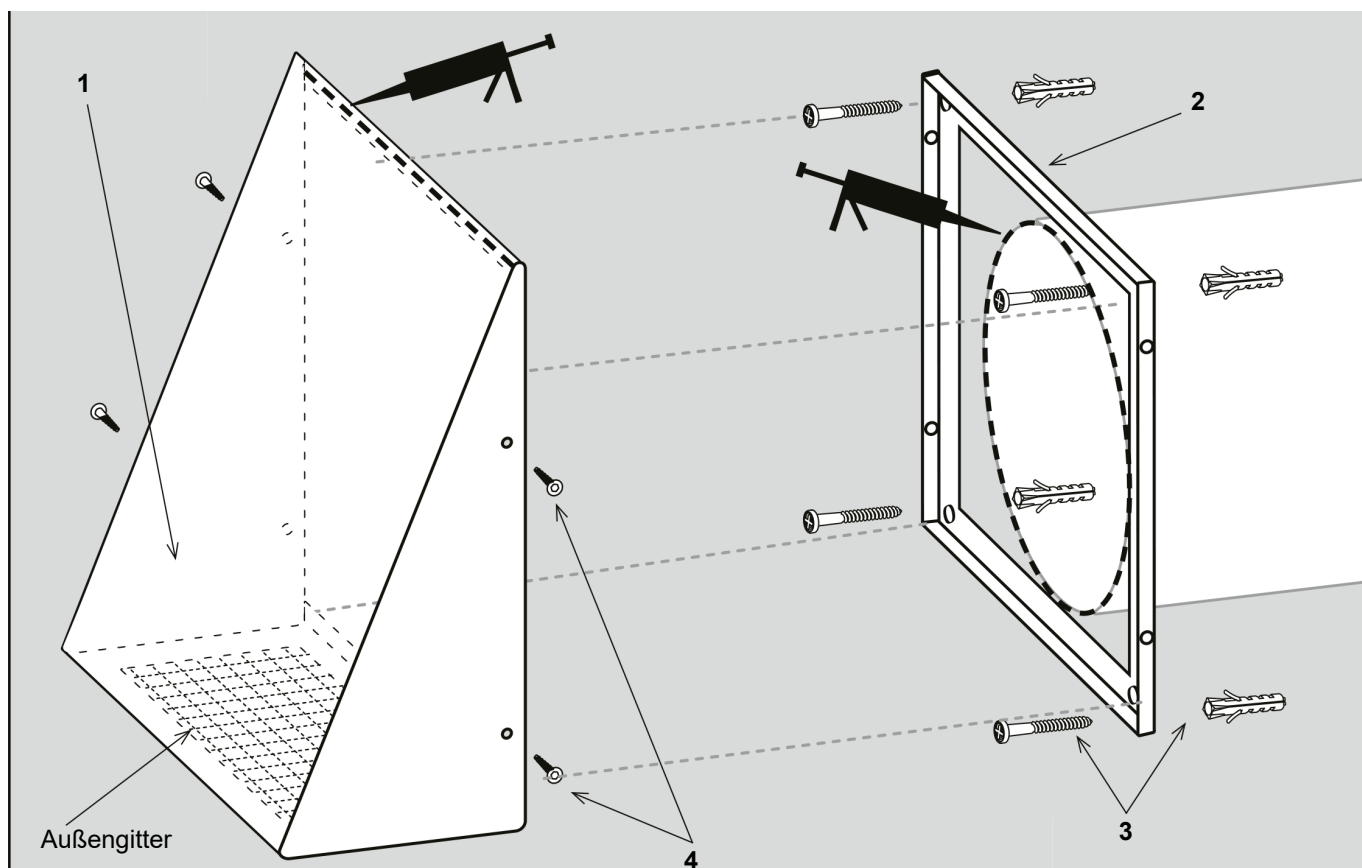

Abdichtung mit witterungsbeständiger Dichtmasse

1	Abdeckhaube
2	Fassadenteil (Grundplatte)
3	4 Dübel und 4 Edelstahlschrauben zum Befestigen des Fassadenteils (Grundplatte)
4	4 Edelstahlschrauben zum Befestigen der Abdeckhaube am Fassadenteil

1 Qualifikation Fachinstallateur

Montage nur durch **Fachinstallateure** der Lüftungstechnik. Voraussetzung: Fachliche Ausbildung und Kenntnisse der Fachnormen insbesondere zu Hygieneschutz- und Desinfektionsmaßnahmen, EU-Richtlinien und EU-Verordnungen. Geltende Unfallverhütungsvorschriften beachten. Maßnahmen des Arbeitsschutzes und der Arbeitssicherheit beachten: intakte Schutzkleidung etc.

2 Sicherheit

⚠️ WARNUNG Verletzungsgefahr bei Arbeiten in der Höhe.

Benutzen Sie geeignete Aufstiegshilfen (Leitern). Die Standsicherheit ist zu gewährleisten, die Leiter ggf. durch eine 2. Person zu sichern. Sorgen Sie dafür, dass Sie sicher stehen und sich niemand unterhalb des Gerätes aufhält.

⚠️ VORSICHT Gefahr durch Schnittverletzungen durch scharfkantige Gehäusebleche.

Beim Einbau persönliche Schutzausrüstung (schnittfeste Handschuhe) benutzen.

3 Bestimmungsgemäße Verwendung

Die Außenlufthaube KW-AL dient der wettergeschützten Ansaugung von Außenluft bei Lüftungssystemen.

4 Montage

1. Erstellen der notwendigen Wanddurchführung für die Außenluft.
2. Fachgerechtes Abdichten der umlaufenden Fuge zwischen Lüftungsrohr und Fassade mit witterungsbeständigen Dichtmasse.
3. Platzieren des Fassadenteils (Grundplatte) über der Außenluftwandöffnung.
4. Fachgerechtes Erstellen der 4 Befestigungsbohrungen.
5. Festschrauben des Fassadenteils (Grundplatte) mittels beiliegender Dübel und Edelstahlschrauben.
6. Abdeckhaube mit der Ansaugöffnung nach unten auf das Fassadenteil (Grundplatte) aufschieben und mit den 4 beiliegenden kurzen Edelstahlschrauben befestigen.
7. Fachgerechtes Abdichten der Oberkante der Abdeckhaube mit witterungsbeständiger Dichtmasse bei grober Wandoberfläche. Notwendig, wenn der rückseitige Dichtstreifen nicht ausreichend abdichtet. Es muss ausgeschlossen sein, dass Regenwasser hinter die Abdeckhaube KW-AL gelangt.

5 Wartung

Regelmäßige Sichtkontrolle des Außengitters und ggf. Reinigung, wenn sichtbare Verschmutzung erkennbar. Haube mit feuchtem Tuch abwischbar.

i Außengitter können sich im Laufe der Zeit mit Schmutz zusetzen und wirken dann wie ein zusätzlicher verschmutzter Filter, was zur Folge hat, dass das Lüftungsgerät lauter wird, weniger Luft fördert und eine höhere Leistungsaufnahme hat.

6 Umweltgerechte Entsorgung



Verpackungen und Altgeräte enthalten wertvolle, wiederverwertbare Materialien. Nach **ElektroG** und **WEEE**-Richtlinie dürfen diese **nicht** mit dem Restmüll entsorgt werden. Entsorgen Sie diese umweltgerecht über geeignete Sammelsysteme nach den in Ihrem Land geltenden Bestimmungen.



Für weitere Informationen → <https://www.maico-ventilatoren.com/service/entsorgung>.

Impressum

© **Maico Elektroapparate-Fabrik GmbH**. Deutsche Original-Betriebsanleitung. Druckfehler, Irrtümer und technische Änderungen vorbehalten.

7 Maßzeichnungen

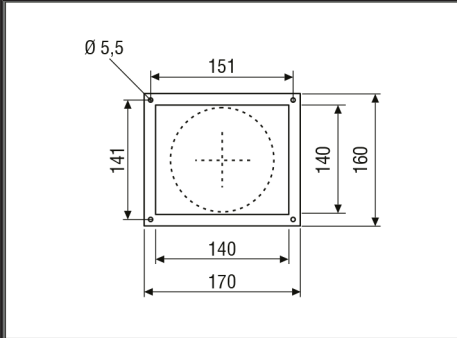
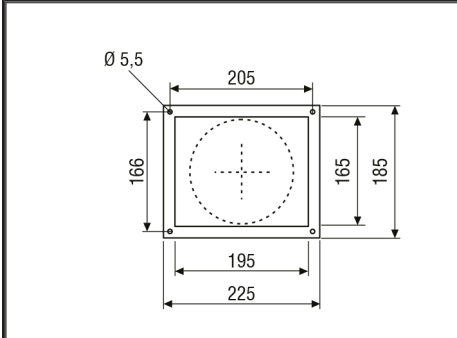
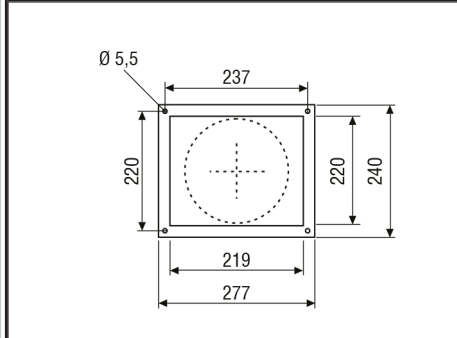
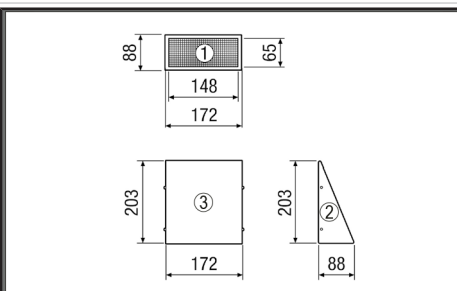
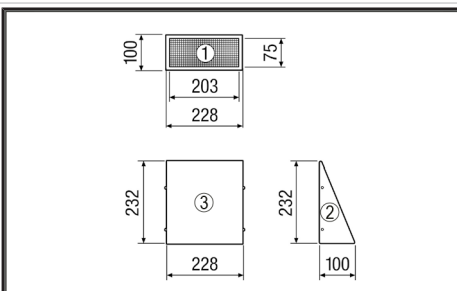
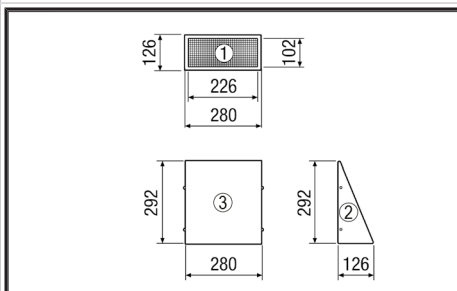
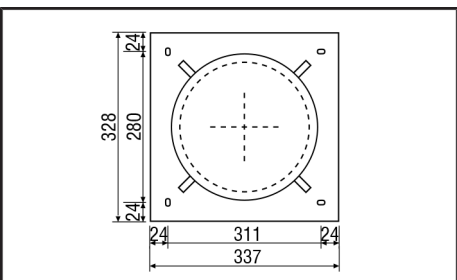
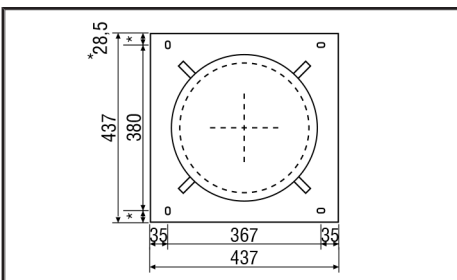
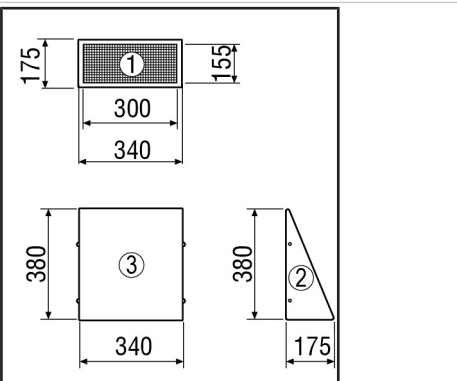
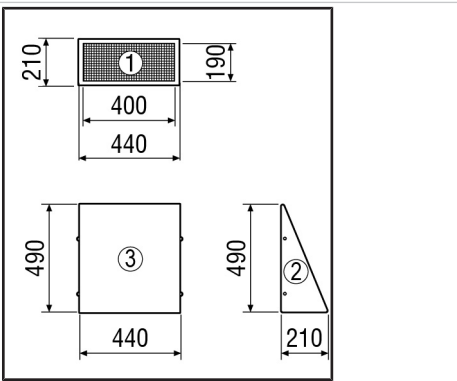
KW-AL 12/2E	KW-AL 16/2E	KW-AL 20/2E
Fassadenteil (Grundplatte)	Fassadenteil (Grundplatte)	Fassadenteil (Grundplatte)
		
		
Technische Zeichnung	Technische Zeichnung	Technische Zeichnung
KW-AL 25/2E	KW-AL 31/2E	(1) Ansicht von unten (Außenluftansaugung)
Fassadenteil (Grundplatte)	Fassadenteil (Grundplatte)	(2) Seitenansicht Fortluftstutzen
		(3) Vorderansicht Fortluftstutzen
		
Technische Zeichnung	Technische Zeichnung	

Produkt	Nennweite [mm]	Maße [mm] Breite/Höhe/Tiefe	Farbe	Artikel-Nummer
KW-AL 12/2E	125	172 x 203 x 88	Edelstahl, gebürstet	0152.0100
KW-AL 16/2E	160	228 x 232 x 100	Edelstahl, gebürstet	0152.0104
KW-AL 20/2E	200	280 x 292 x 126	Edelstahl, gebürstet	0152.0108
KW-AL 25/2E	250	340 x 380 x 175	Edelstahl, gebürstet	0152.0112
KW-AL 31/2E	315	440 x 490 x 210	Edelstahl, gebürstet	0152.0113