

EZD..B Linkslauf (Entlüftung) = Standard

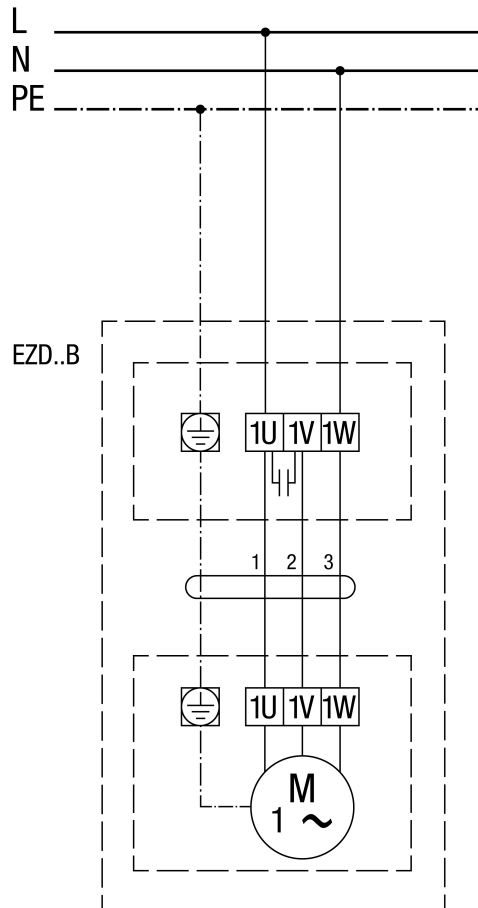

EZD..B Rechtslauf (Belüftung)

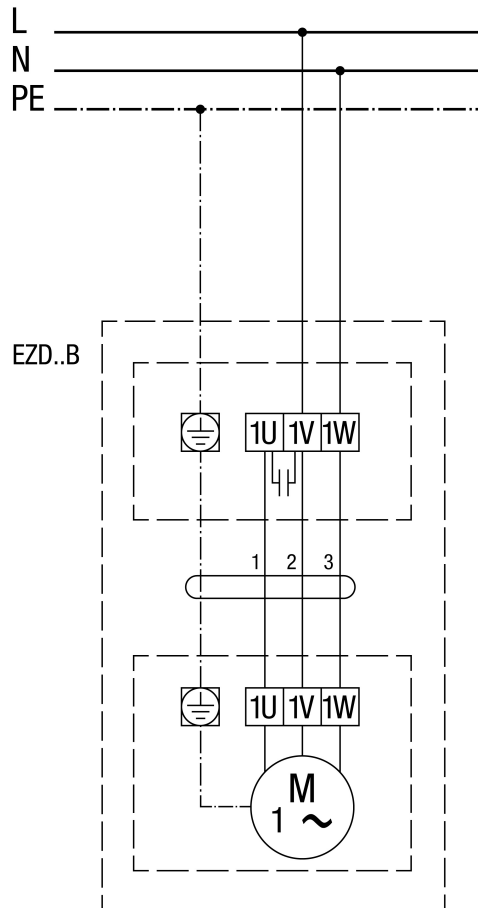

EZD 50/6 B

EZD ../. B mit Drehzahlsteller STX../STTSX...

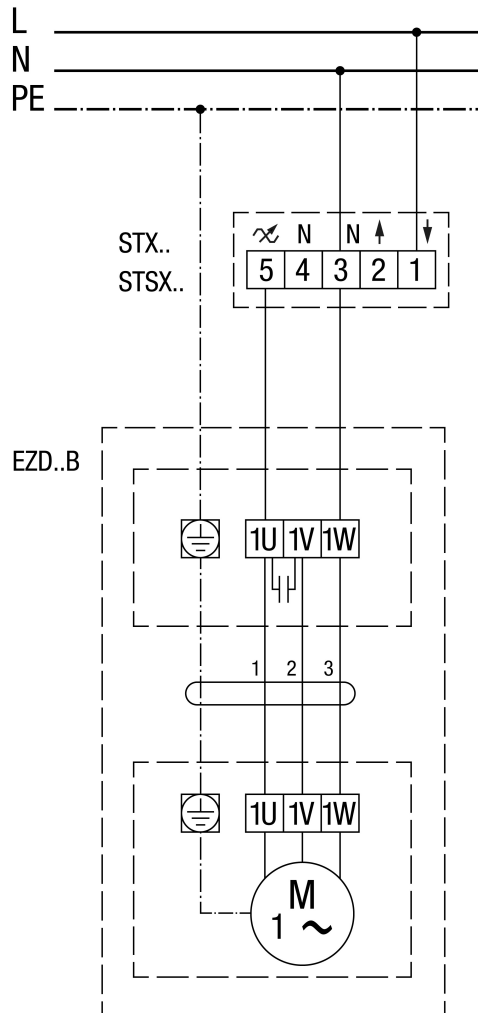

EZD 50/6 B

EZD ..B mit Drehzahlsteller STW

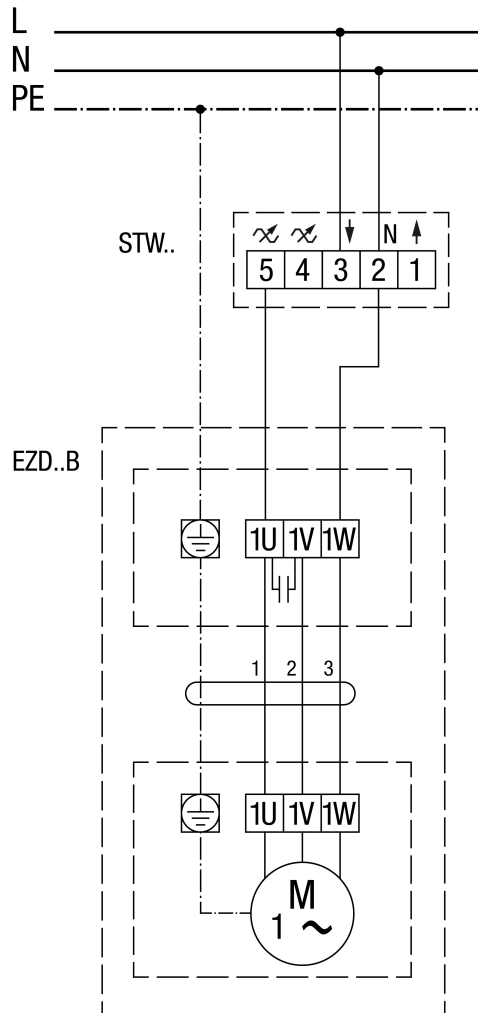

EZD 50/6 B

EZD ..B mit Drehzahlsteller STX/STSX.. und Wendeschalter UWK 1

