

ABZ 100-100



Description rapide

Coudes de bifurcation 45° avec joint roulant pour tuyaux agrafés, DN 100 / 100

Référence 0055.0390

Caractéristiques techniques

Mode de montage	Montage encastré
Température ambiante	60 °C
Unité de conditionnement	1 pièce
Gamme	K
GTIN (EAN)	4012799553908

Dessin coté [mm]

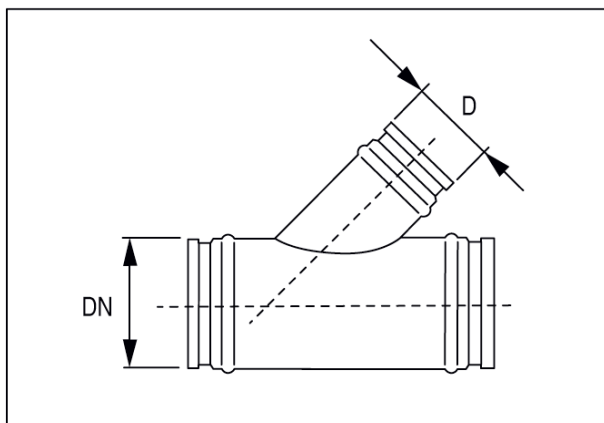

DN	D
100	100