

ABZ 160-150



Description rapide

Coudes de bifurcation 45° avec joint roulant pour tuyaux agrafés, DN 160 / 150

Référence 0055.0401

Caractéristiques techniques

Mode de montage	Montage encastré
Température ambiante	60 °C
Unité de conditionnement	1 pièce
Gamme	K
GTIN (EAN)	4012799554011

Dessin coté [mm]

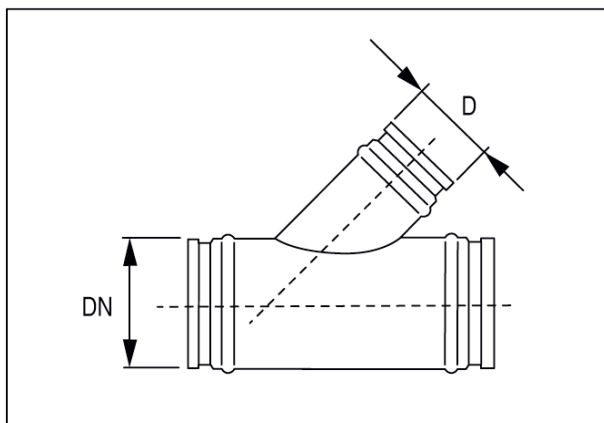

DN	D
160	150