

# ABZ 160-80



## Description rapide

Coudes de bifurcation 45° avec joint roulant pour tuyaux agrafés, DN 160 / 80

Référence 0055.0398

## Caractéristiques techniques

Mode de montage	Montage encastré
Température ambiante	60 °C
Unité de conditionnement	1 pièce
Gamme	K
GTIN (EAN)	4012799553984

## Dessin coté [mm]

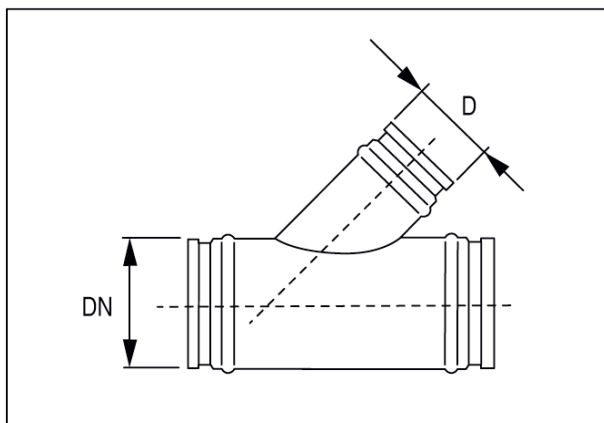

DN	D
160	80