

ABZ 180-160



Description rapide

Coudes de bifurcation 45° avec joint roulant pour tuyaux agrafés, DN 180 / 160

Référence 0055.0407

Caractéristiques techniques

Mode de montage	Montage encastré
Température ambiante	60 °C
Unité de conditionnement	1 pièce
Gamme	K
GTIN (EAN)	4012799554073

Dessin coté [mm]

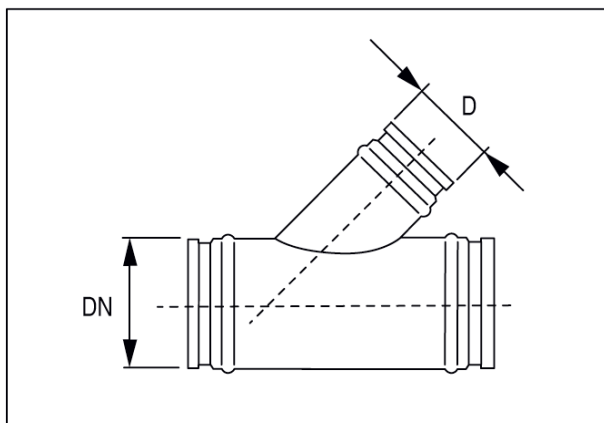

DN	D
180	160