

# ABZ 200-200



## Description rapide

Coudes de bifurcation 45° avec joint roulant pour tuyaux agrafés, DN 200 / 200

Référence

0055.0415

## Caractéristiques techniques

Mode de montage	Montage encastré
Température ambiante	60 °C
Unité de conditionnement	1 pièce
Gamme	K
GTIN (EAN)	4012799554158

## Dessin coté [mm]

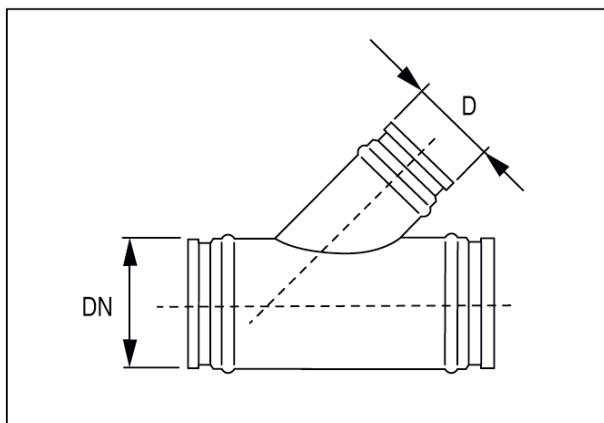

DN	D
200	200