

ABZ 200-80



Description rapide

Coudes de bifurcation 45° avec joint roulant pour tuyaux agrafés, DN 200 / 80

Référence 0055.0409

Caractéristiques techniques

Mode de montage	Montage encastré
Température ambiante	60 °C
Unité de conditionnement	1 pièce
Gamme	K
GTIN (EAN)	4012799554097

Dessin coté [mm]

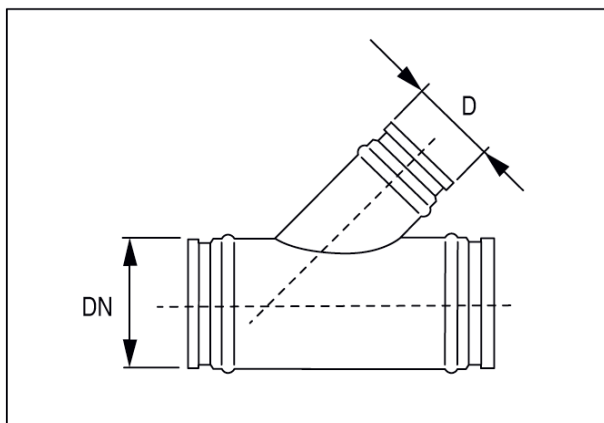

DN	D
200	80