

AKL 150



Description rapide

Clapet d'arrêt avec joint roulant pour tuyaux agrafés, DN 150

Référence

0092.0422

Caractéristiques techniques

Mode de montage	Montage encastré
Température ambiante	60 °C
Unité de conditionnement	1 pièce
Gamme	K
GTIN (EAN)	4012799924227

Dessin coté [mm]

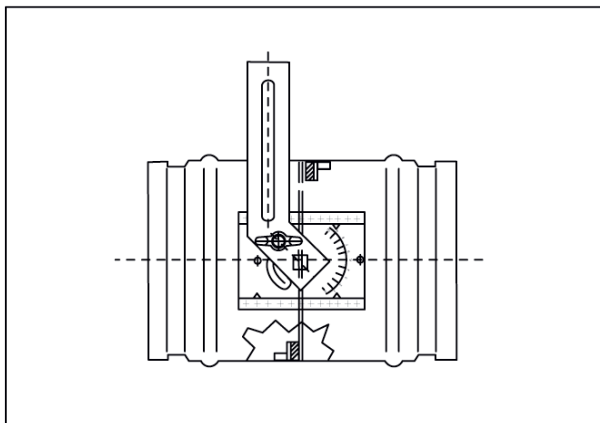

DN

150