

# AKL 180



## Description rapide

Clapet d'arrêt avec joint roulant pour tuyaux agrafés, DN 180

Référence

0092.0424

## Caractéristiques techniques

Mode de montage	Montage encastré
Température ambiante	60 °C
Unité de conditionnement	1 pièce
Gamme	K
GTIN (EAN)	4012799924241

## Dessin coté [mm]

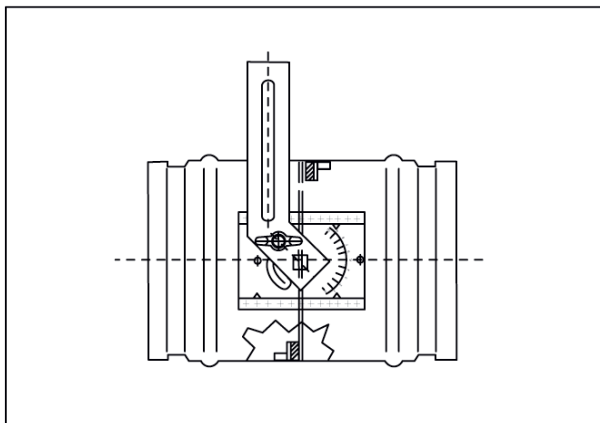

DN

180