

# ASB 150



## Description rapide

Coude de soufflage 90° avec joint roulant et grille de protection pour tuyaux agrafés, DN 150

Référence 0055.0533

## Caractéristiques techniques

Mode de montage	Montage encastré
Température ambiante	60 °C
Unité de conditionnement	1 pièce
Gamme	K
GTIN (EAN)	4012799555339

## Dessin coté [mm]

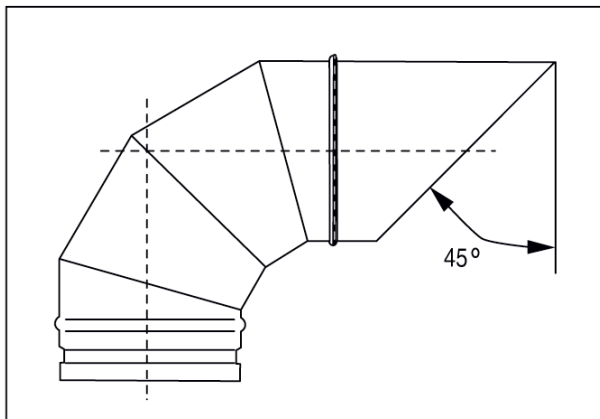

DN  
150