

ASB 160



Description rapide

Coude de soufflage 90° avec joint roulant et grille de protection pour tuyaux agrafés, DN 160

Référence 0055.0534

Caractéristiques techniques

Mode de montage	Montage encastré
Température ambiante	60 °C
Unité de conditionnement	1 pièce
Gamme	K
GTIN (EAN)	4012799555346

Dessin coté [mm]

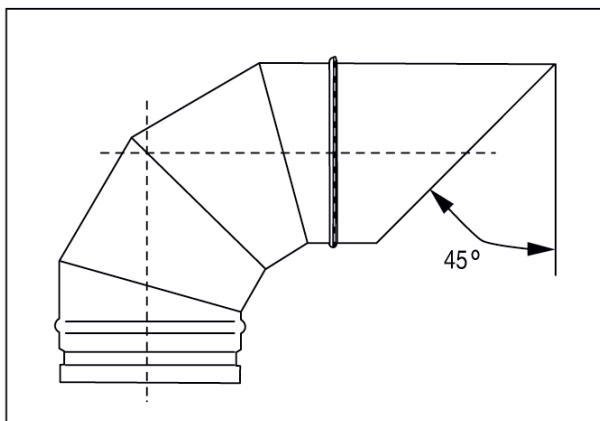

DN
160