

ASP 150



Description rapide

Vanne d'arrêt pour tuyaux agrafés, DN 150

Référence

0092.0435

Caractéristiques techniques

Mode de montage	Montage encastré
Température ambiante	60 °C
Unité de conditionnement	1 pièce
Gamme	K
GTIN (EAN)	4012799924357

Dessin coté [mm]

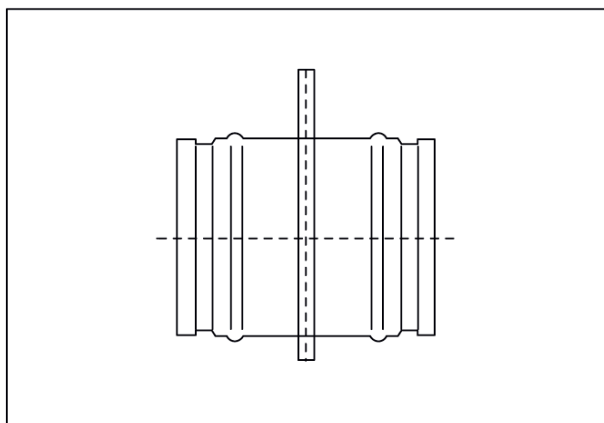

DN

150