

ASP 180



Description rapide

Vanne d'arrêt pour tuyaux agrafés, DN 180

Référence

0092.0437

Caractéristiques techniques

Mode de montage	Montage encastré
Température ambiante	60 °C
Unité de conditionnement	1 pièce
Gamme	K
GTIN (EAN)	4012799924371

Dessin coté [mm]

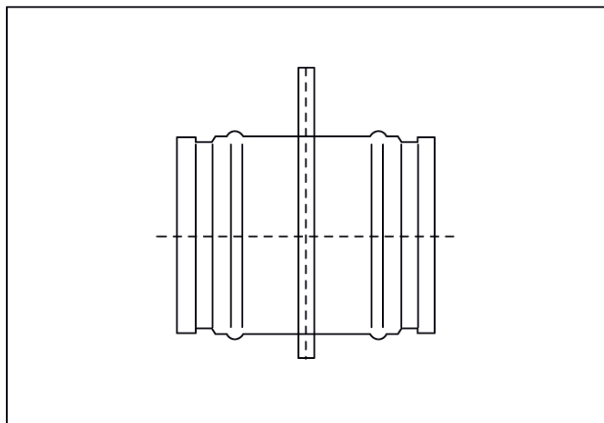

DN

180