

ASP 200



Description rapide

Vanne d'arrêt pour tuyaux agrafés, DN 200

Référence

0092.0438

Caractéristiques techniques

Mode de montage	Montage encastré
Température ambiante	60 °C
Unité de conditionnement	1 pièce
Gamme	K
GTIN (EAN)	4012799924388

Dessin coté [mm]

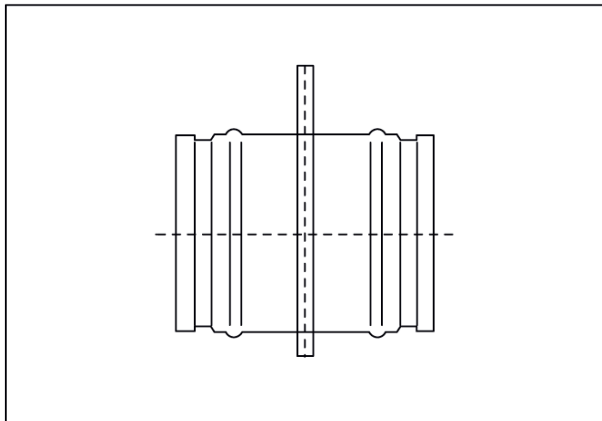

DN

200