

ASR 100



Description rapide

Raccord de soufflage 45° avec joint roulant et grille de protection pour tuyaux agrafés, DN 100

Référence 0055.0524

Caractéristiques techniques

Mode de montage	Montage encastré
Température ambiante	60 °C
Unité de conditionnement	1 pièce
Gamme	K
GTIN (EAN)	4012799555247

Dessin coté [mm]

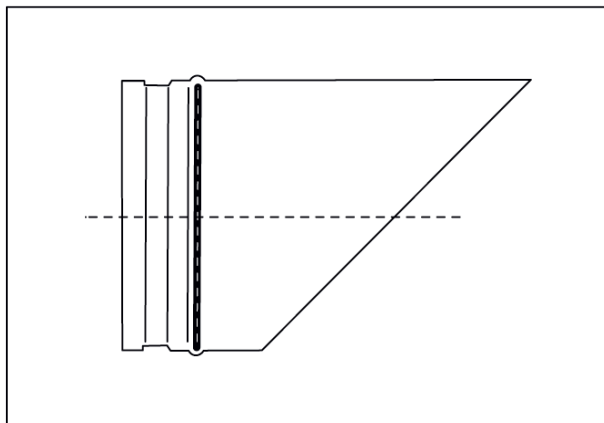

DN
100