

ASS 100



Description rapide

Raccord de soufflage avec joint roulant et grille de protection pour tuyaux agrafés, DN 100

Référence 0055.0517

Caractéristiques techniques

Mode de montage	Montage encastré
Température ambiante	60 °C
Unité de conditionnement	1 pièce
Gamme	K
GTIN (EAN)	4012799555179

Dessin coté [mm]

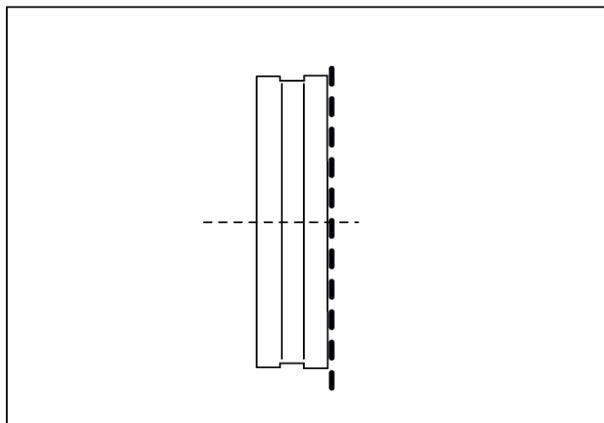

DN
100