

ASS 180



Description rapide

Raccord de soufflage avec joint roulant et grille de protection pour tuyaux agrafés, DN 180

Référence

0055.0521

Caractéristiques techniques

Mode de montage	Montage encastré
Température ambiante	60 °C
Unité de conditionnement	1 pièce
Gamme	K
GTIN (EAN)	4012799555216

Dessin coté [mm]

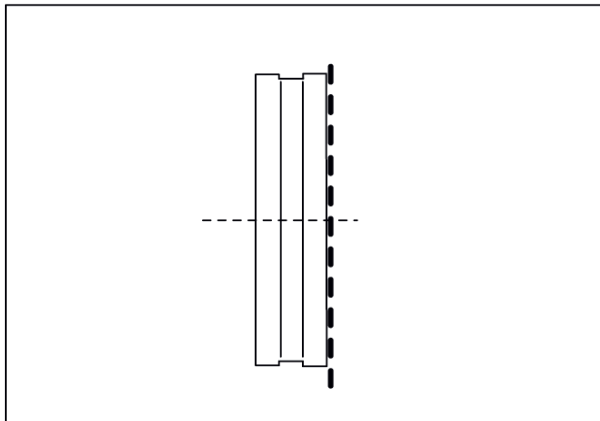

DN

180