

AVM 10



Description rapide

Volet de fermeture automatique pour gaine ronde, DN 100

Référence 0093.0002

Caractéristiques techniques

Sens de l'air	Insufflation ou évacuation d'air
Position d'installation	vertical / horizontal
Matériau	Tôle d'acier, galvanisée
Poids	0,19 kg
Poids avec emballage	0,3 kg
Type de volet	à ouverture/fermeture automatique
Largeur nominale	100 mm
Largeur	98 mm
Hauteur	98 mm
Profondeur	88 mm
Largeur avec emballage	106 mm
Hauteur avec emballage	106 mm
Profondeur avec emballage	97 mm
Unité de conditionnement	1 pièce
Gamme	C
GTIN (EAN)	4012799930020

AVM 10

Courbe caractéristique Pertes de charge

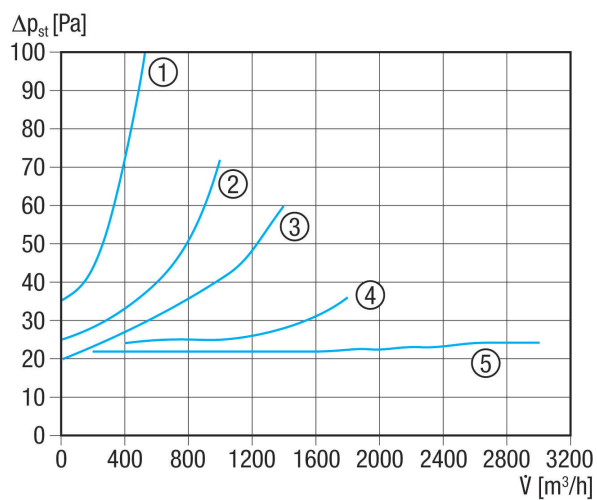

- ① AVM 10
- ② AVM 12
- ③ AVM 15
- ④ AVM 16
- ⑤ AVM 20, AVM 25, AVM 31, AVM 35, AVM 40

Dessin coté [mm]

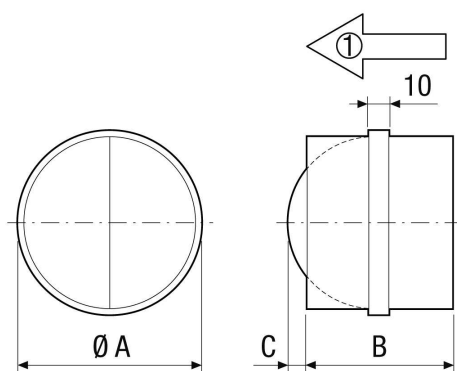

	A	B	C
	100	88	26

① Sens de refoulement