

AVM 15



Description rapide

Volet de fermeture automatique pour gaine ronde, DN 150

Référence 0093.0004

Caractéristiques techniques

Sens de l'air	Insufflation ou évacuation d'air
Position d'installation	vertical / horizontal
Matériau	Tôle d'acier, galvanisée
Poids	0,3 kg
Poids avec emballage	0,5 kg
Type de volet	à ouverture/fermeture automatique
Largeur nominale	150 mm
Largeur	149 mm
Hauteur	149 mm
Profondeur	88 mm
Largeur avec emballage	170 mm
Hauteur avec emballage	165 mm
Profondeur avec emballage	95 mm
Unité de conditionnement	1 pièce
Gamme	C
GTIN (EAN)	4012799930044

AVM 15

Courbe caractéristique Pertes de charge

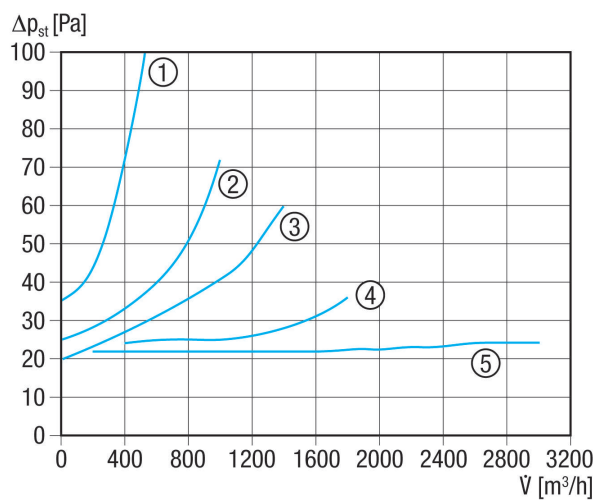

- ① AVM 10
- ② AVM 12
- ③ AVM 15
- ④ AVM 16
- ⑤ AVM 20, AVM 25, AVM 31, AVM 35, AVM 40

Dessin coté [mm]

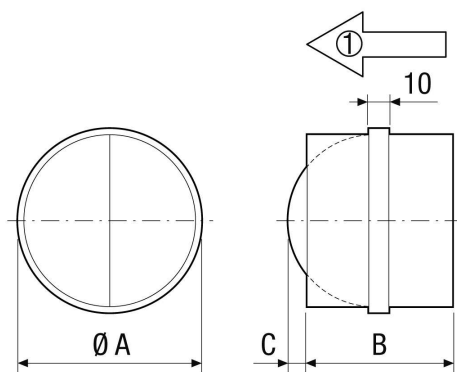

A	B	C
150	88	31

① Sens de refoulement