

# AVM 35



## Description rapide

Volet de fermeture automatique pour gaine ronde, DN 355

Référence 0093.0012

## Caractéristiques techniques

Sens de l'air	Insufflation ou évacuation d'air
Position d'installation	vertical / horizontal
Matériau	Tôle d'acier, galvanisée
Poids	2,1 kg
Poids avec emballage	2,12 kg
Type de volet	à ouverture/fermeture automatique
Largeur nominale	355 mm
Largeur	353 mm
Hauteur	353 mm
Profondeur	198 mm
Largeur avec emballage	353 mm
Hauteur avec emballage	353 mm
Profondeur avec emballage	198 mm
Unité de conditionnement	1 pièce
Gamme	C
GTIN (EAN)	4012799930129

# AVM 35

## Courbe caractéristique Pertes de charge

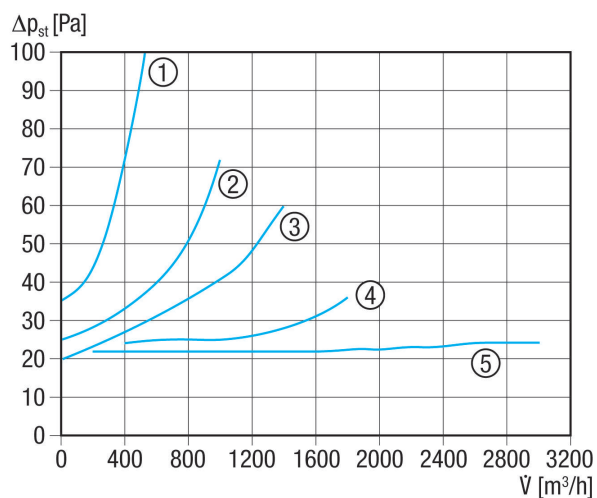

- ① AVM 10
- ② AVM 12
- ③ AVM 15
- ④ AVM 16
- ⑤ AVM 20, AVM 25, AVM 31, AVM 35, AVM 40

## Dessin coté [mm]

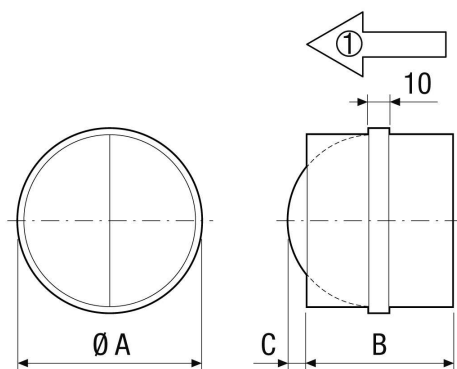

A	B	C
355	198	80

① Sens de refoulement