

B15-100



Description rapide

Coude 15°, tréfilé avec joint roulant pour tuyaux agrafés, DN 100

Référence 0055.0339

Caractéristiques techniques

Mode de montage	Montage encastré
Température ambiante	60 °C
Unité de conditionnement	1 pièce
Gamme	K
GTIN (EAN)	4012799553397

Dessin coté [mm]

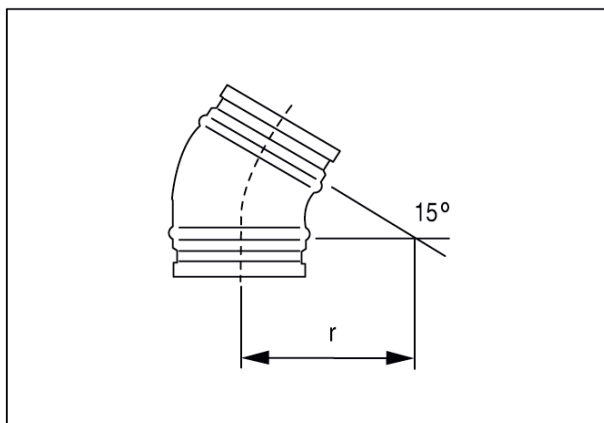

DN
100

DN = R