

B15-125



Description rapide

Coude 15°, tréfilé avec joint roulant pour tuyaux agrafés, DN 125

Référence 0055.0340

Caractéristiques techniques

Mode de montage	Montage encastré
Température ambiante	60 °C
Unité de conditionnement	1 pièce
Gamme	K
GTIN (EAN)	4012799553403

Dessin coté [mm]

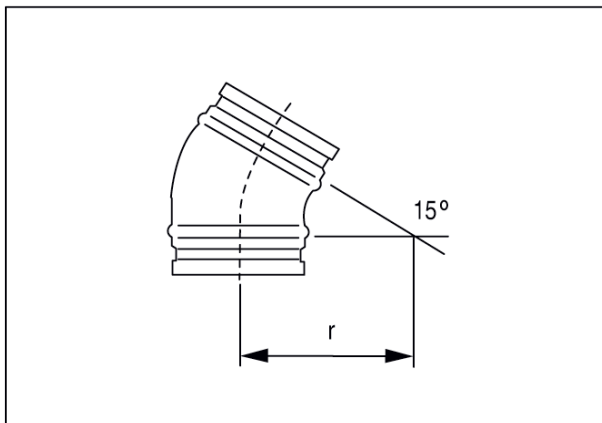

DN	125
DN = R	