

# B15-80



## Description rapide

Coude 15°, tréfilé avec joint roulant pour tuyaux agrafés, DN 80

Référence

0055.0338

## Caractéristiques techniques

Mode de montage	Montage encastré
Température ambiante	60 °C
Unité de conditionnement	1 pièce
Gamme	K
GTIN (EAN)	4012799553380

## Dessin coté [mm]

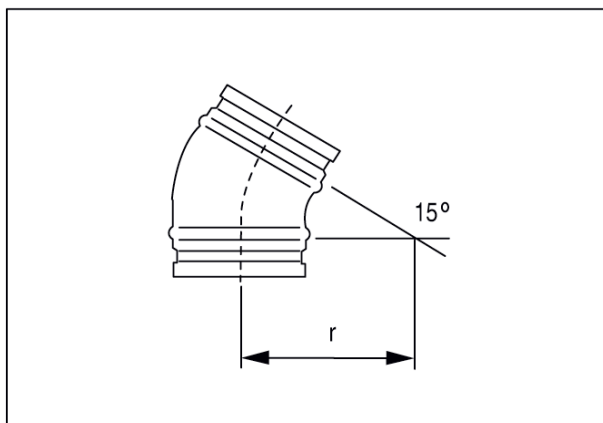

DN	80
DN = R	