

B30-125



Description rapide

Coude 30°, tréfilé avec joint roulant pour tuyaux agrafés, DN 125

Référence

0055.0333

Caractéristiques techniques

Mode de montage	Montage encastré
Température ambiante	60 °C
Unité de conditionnement	1 pièce
Gamme	K
GTIN (EAN)	4012799553335

Dessin coté [mm]

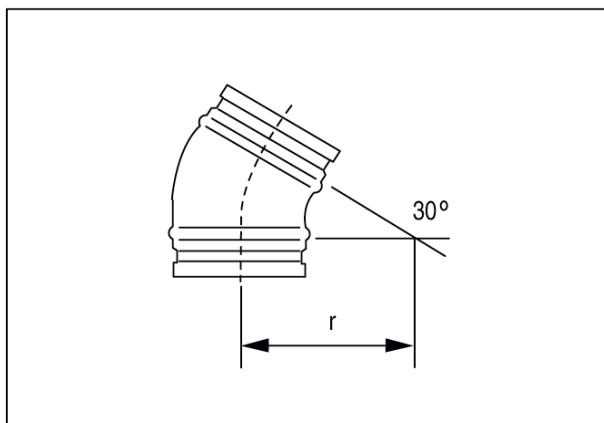

DN	125
DN = R	