

B30-150



Description rapide

Coude 30°, tréfilé avec joint roulant pour tuyaux agrafés, DN 150

Référence

0055.0334

Caractéristiques techniques

Mode de montage	Montage encastré
Température ambiante	60 °C
Unité de conditionnement	1 pièce
Gamme	K
GTIN (EAN)	4012799553342

Dessin coté [mm]

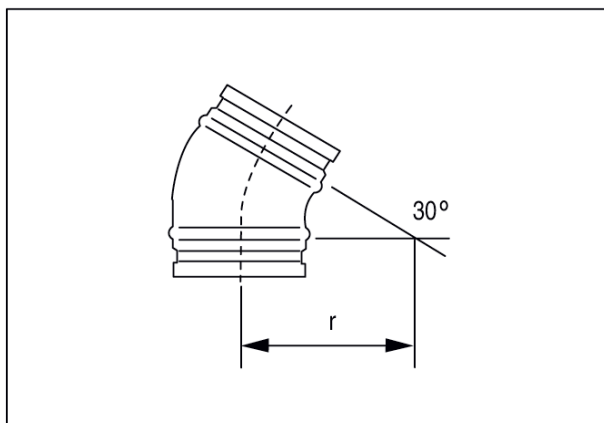

DN	150
DN = R	