

B30-80



Description rapide

Coude 30°, tréfilé avec joint roulant pour tuyaux agrafés, DN 80

Référence 0055.0331

Caractéristiques techniques

Mode de montage	Montage encastré
Température ambiante	60 °C
Unité de conditionnement	1 pièce
Gamme	K
GTIN (EAN)	4012799553311

Dessin coté [mm]

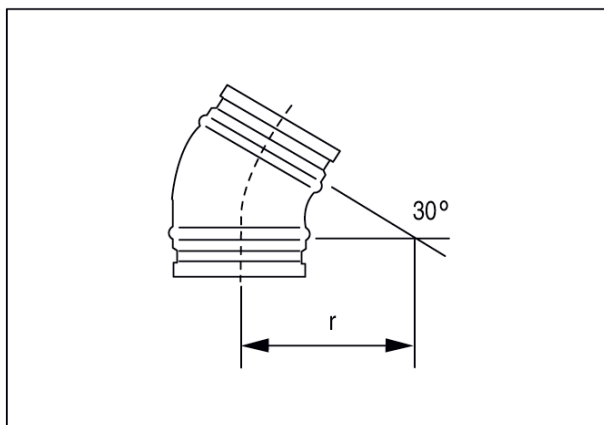

DN	80
DN = R	