

B45-150



Description rapide

Coude 45°, tréfilé pour tuyaux agrafés, y compris joint à lèvres, DN 150

Référence

0055.0327

Caractéristiques techniques

Mode de montage	Montage encastré
Matériau	Tôle d'acier
Largeur nominale	150 mm
Température ambiante	60 °C
Unité de conditionnement	1 pièce
Gamme	K
GTIN (EAN)	4012799553274

Dessin coté [mm]

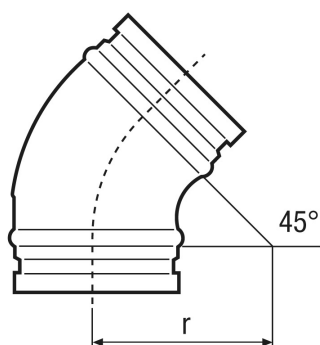

DN	150
DN = R	