

# B60-125



## Description rapide

Coude 60°, tréfilé avec joint roulant pour tuyaux agrafés, DN 125

Référence

0055.0319

## Caractéristiques techniques

Mode de montage	Montage encastré
Température ambiante	60 °C
Unité de conditionnement	1 pièce
Gamme	K
GTIN (EAN)	4012799553199

## Dessin coté [mm]

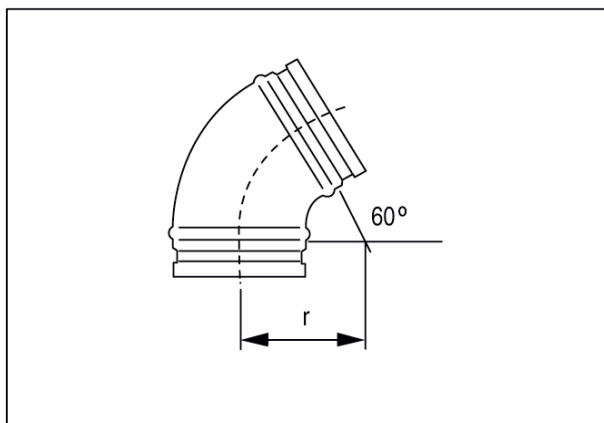

DN	125
DN = R	