

B60-180



Description rapide

Coude 60°, tréfilé avec joint roulant pour tuyaux agrafés, DN 180

Référence 0055.0322

Caractéristiques techniques

Mode de montage	Montage encastré
Température ambiante	60 °C
Unité de conditionnement	1 pièce
Gamme	K
GTIN (EAN)	4012799553229

Dessin coté [mm]

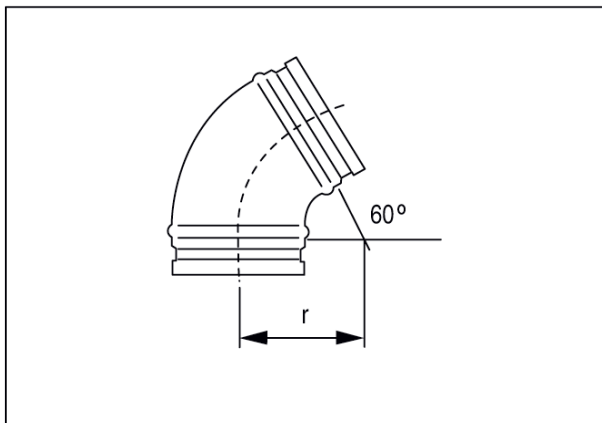

DN	180
DN = R	