

B60-200



Description rapide

Coude 60°, tréfilé avec joint roulant pour tuyaux agrafés, DN 200

Référence

0055.0323

Caractéristiques techniques

Mode de montage	Montage encastré
Température ambiante	60 °C
Unité de conditionnement	1 pièce
Gamme	K
GTIN (EAN)	4012799553236

Dessin coté [mm]

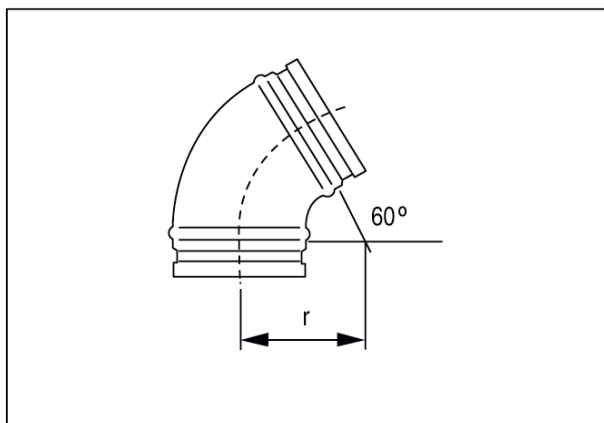

DN	200
DN = R	