

DK 125



Description rapide

Clapet d'étranglement avec joint roulant pour tuyaux agrafés, DN 125

Référence

0092.0414

Caractéristiques techniques

Mode de montage	Montage encastré
Température ambiante	60 °C
Unité de conditionnement	1 pièce
Gamme	K
GTIN (EAN)	4012799924142

Dessin coté [mm]

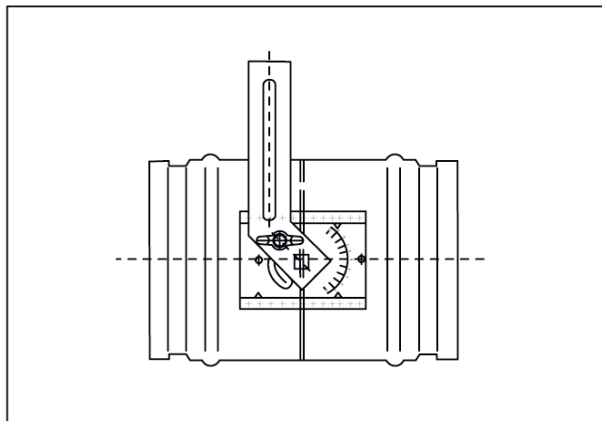

DN

125