

DK 160



Description rapide

Clapet d'étranglement avec joint roulant pour tuyaux agrafés, DN 160

Référence

0092.0416

Caractéristiques techniques

Mode de montage	Montage encastré
Température ambiante	60 °C
Unité de conditionnement	1 pièce
Gamme	K
GTIN (EAN)	4012799924166

Dessin coté [mm]

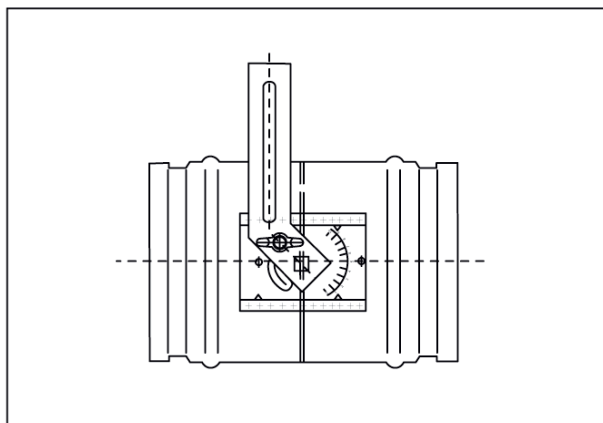

DN

160