

ELM 16 Ex



Description rapide

Manchette flexible à 2 colliers de fixation, DN 160, convient aux applications en zones explosibles

Référence 0092.0247

Caractéristiques techniques

Matériau	Matière plastique, antistatique
Couleur	gris argent
Poids	0,1 kg
Poids avec emballage	0,1 kg
Convient pour une largeur nominale de	160 mm
Largeur	160 mm
Hauteur	160 mm
Profondeur	110 mm
Largeur avec emballage	180 mm
Hauteur avec emballage	30 mm
Profondeur avec emballage	115 mm
Température ambiante	50 °C
Version Ex	antistatique
Unité de conditionnement	1 pièce
Gamme	C
GTIN (EAN)	4012799922476

ELM 16 Ex

Dessin coté [mm]

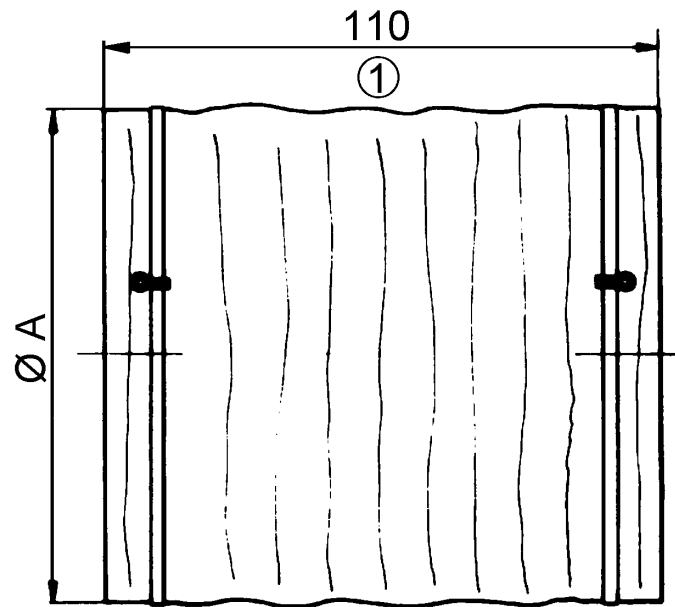

A

160

① Longueur allongée