

ELP 28 Ex

Référence

0092.0241

Description rapide

Manchette flexible, antidéflagrante, antistatique

Caractéristiques techniques

Lieu de montage	Gaine rectangulaire
Matériau	Matière plastique, antistatique
Poids	2,8
Dimension de la gaine rectangulaire	600 mm x 300 mm
Protection contre les explosions	Ex II 2G
Unité de conditionnement	1 pièce
Gamme	D
GTIN (EAN)	4012799922414

Dessin coté [mm]

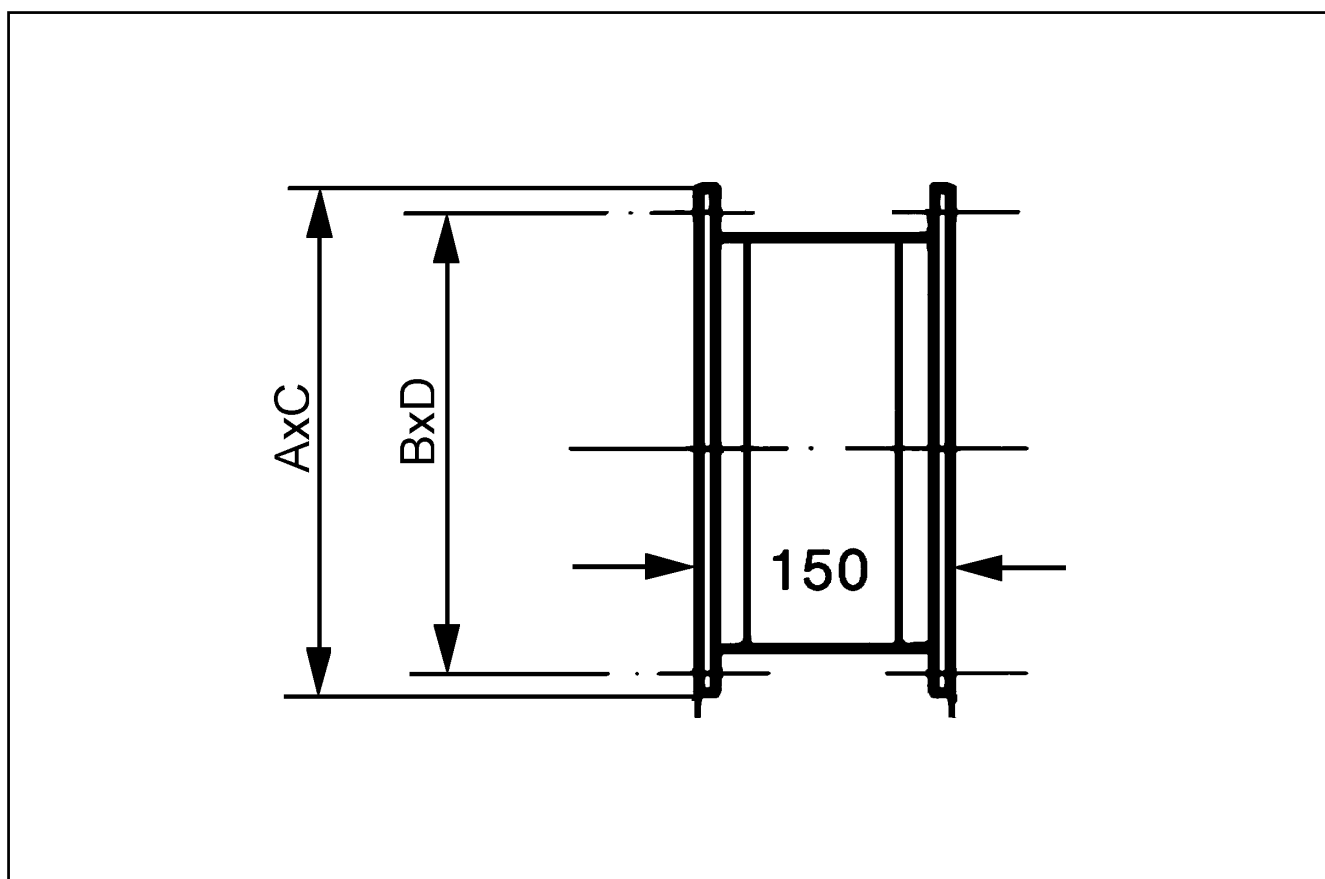

A	B	C	D
340	320	640	620